

Varenummer: 12852000040800
Beskrivelse: KLEE-coil 852 000 040.800
M4 Messing

Mål

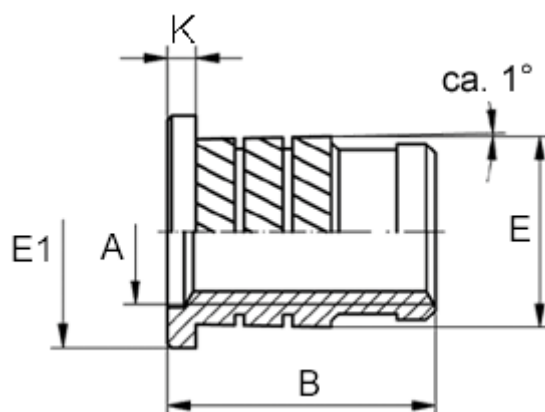

Anbefalet hul diameter	= 5.4
Flangediameter E1	= 7.2
Flangehøjde K	= 0.8
Indvendigt gevind A	= M4
Længde B	= 8.2
Mindstefaststand til kant	= 2.5
Type	= 852 000 040.800
Udvendig diameter E	= 5.80